

**PURE
PERFORMANCE**[™]

RNC SERIES
HOMEOWNERS GUIDE

69-RNC-OWNERS 012616



511 McCormick Blvd.
London, ON
Canada
NSW 4C8

General Info/Tech Support:
1 855. 247 4200

Online:
www.lifebreath.com



Table of Contents

Homeowner/Contractor Information	2
Ventilation Variable Settings	3
How the Dehumidistat Works.....	4
Lifebreath Ventilation Controls	5
Lifebreath Digital Control	8
Timers, Repeater and Dehumidistat.....	9
Maintenance Routine.....	12
Troubleshooting.....	14
Additional Information.....	15
Warranty	15

Homeowner Information

	Dealer / Contractor Information
Model _____	Dealer _____
Serial Number _____	Installer _____
	Telephone/Contact _____
	Installation Date _____
<p>Register your HRV for warranty at www.lifebreath.com</p> <p>For any warranty information, please contact Airia Brands</p> <p>511 McCormick Blvd. London ON N5W 4C8</p> <p>T 1-855-247-4200 F 1-800-494-4185</p>	



Selecting the Ventilation Rate That is Right for You

The modes of operation and speeds are used to adjust your indoor ventilation rate. Experiment with the ventilation levels in your home to evaluate the ideal amount of ventilation to suit your home and personal preferences. Operational modes available to you will depend on the main control that is installed. Some features and modes may be unavailable to you.

I. **Continuous Ventilation**

This mode of operation provides continuous ventilation within the home. You may, for example, select Continuous Ventilation at low speed for normal operation and increase to high speed during increased activity levels, such as cooking and showering, etc.

II. **20 Minutes On, 40 Minutes Recirculation**

This mode ventilates for 20 minutes and recirculates the household air every 40 minutes each hour. This mode is not applicable if your HRV is connected to a forced air system.

III. **20 Minutes On, 40 Minutes Standby**

This mode of operation provides 20 minutes of ventilation each hour. You can use this ventilation mode at low speed for low household activity levels or when the home is unoccupied.

IV. **10 Minutes On, 50 Minutes Standby**

This mode of operation provides 10 minutes of ventilation each hour. You can use this ventilation mode at low speed for low household activity levels or when the home is unoccupied. This mode is useful when 20/40 mode is providing too much ventilation.

V. **Continuous Recirculation** or

This mode continuously recirculates your household air (no ventilation). This mode is not applicable if your HRV is connected to a forced air system.

VI. **Continuous Low Fan Speed** **LO**

This mode will operate the fan in low speed continuously at the selected operating mode (Ventilation or Recirculation).

VII. **Continuous High Fan Speed** **HI**

This mode will operate the fan in high speed continuously at the selected operating mode (Ventilation or Recirculation). This mode is useful when occupancy in the home or activity is high for an extended period of time.

Recirculation

Recirculates existing household air without introducing fresh air. Recirculation modes (II and V) are not applicable if your HRV is connected to a forced air system, since your forced air system already circulates the household air. Recirculation modes are unavailable on some models.

Note

- Due to ongoing research and product development, specifications, ratings, and dimensions are subject to change without notice. Refer to www.LIFEBREATH.com for the latest product information.

Warning

- Disconnect the power from the unit before cleaning or servicing.
- To prevent electrical shock, it is extremely important to confirm the polarity of the power line that is switched by the safety (disconnect) switch. The hot line (black) is the proper line for switching. Use either a voltmeter or test lamp to confirm the absence of a voltage between the disconnect switch and ground (on the cabinet) while the door is open. This procedure must be followed, as dwellings are occasionally wired improperly. Always ensure the proper grounding of the unit.

How the Dehumidistat Works

Only the DXPL02, BC02 and BC03 controls are equipped with an adjustable Dehumidistat.

High indoor humidity levels, during the heating season, have become a problem in many well insulated, tight homes, excessive condensation on the window is a visual sign of high indoor humidity levels. High indoor humidity levels can result in mold and mildew and the eventual degradation of the building structure itself.

Your HRV reduces indoor humidity levels when the outdoor air is drier than the indoor air. These conditions usually occur during the heating season when outdoor temperatures are less than 15°C (59°F). During the heating season, the operation of the HRV may reduce indoor humidity levels sufficiently to eliminate the need for further dehumidification. If your home requires further dehumidification, use the Dehumidistat feature if available located on the main control. This feature aggressively addresses high indoor humidity levels by initiating high speed ventilation when the indoor humidity levels rise above the adjustable set point on the control. Refer to the "Setting the Dehumidistat" section of either the DXPL02, BC02 or BC03 control instructions on how to set the Dehumidistat, depending on which control you have installed. The Dehumidistat function should be set to off for all seasons except the heating season because a dehumidifying effect occurs only when the outdoor air is dryer than the indoor air.

The DXPL02, BC02 and BC03 controls have an adjustable Dehumidistat which can be set to achieve a further dehumidification effect from your HRV. High speed ventilation will be initiated upon exceeding the Dehumidistat set point regardless of the mode and speed of operation. Once the humidity in the house is reduced, the HRV will revert back to its previous setting.

We suggest operating the HRV for the first few days without use of the Dehumidistat function to observe if a further dehumidification effect will be required. The Dehumidistat operates in % of RH (relative humidity) with 60 being high and 20 being low. If after a few days, further dehumidification is required (the house is still too humid), set the humidity level to a lower amount.

The average person is comfortable between 30% and 50% RH. The Dehumidistat should be set to off for all seasons except the heating season.

Dehumidistat Notes

- **Dehumidistat Disable** automatically disables the dehumidistat function on the main control when outdoor temperatures exceed 15°C (59°F) for a full 24 hour period. All other HRV features and functions operate normally while the dehumidistat function is disabled.
- **Dehumidistat Re-Enable** automatically re-enables the dehumidistat function if either the outdoor temperature drops below 15°C (59°F) for a full 24 hour period or if the HRV is reset (unplugged for 30 seconds).

The Lifebreath Ventilation Control 99-BC02

The **Lifebreath Ventilation Control** offers advanced features to control your home's ventilation.

Key Features:

- 2 speed fan setting (LOW / HIGH)
- Standby setting (fan OFF)
- Electronic Dehumidistat
- Compatible with 99-DET02 Wireless Timers
- Slim-line design
- Connect to 3 wire 20 gauge low voltage wire

BC02 Operating Instructions:

Turning on the Control

Press and release the ON/OFF button . The light above will illuminate.

Setting the Ventilation Speed

Press and release the Fan button  to select LOW or HIGH fan speed. The corresponding "Indicator Light" will illuminate. If both LO and HI indicator lights are off, the fan is OFF but will turn ON if required by the Dehumidistat or remote Timer (if installed).

Humidity Control

Your unit will reduce indoor humidity when outdoor humidity levels are lower than indoor humidity levels. This feature is only effective when the outdoor temperature is below 59°F (15°C).

Setting the Dehumidistat

Press and release the Dehumidistat button  until the Dehumidistat Light is at the desired setting. After a few seconds the Dehumidistat light will either flash or be on continuous.

A flashing light indicates the humidity level is higher than the setting and the unit is operating on high speed ventilation. A continuous light indicates the humidity level is lower than the setting. Refer to the unit's Home Owner's manual for instructions on how the Dehumidistat works.

The Dehumidistat will override the current speed setting to HIGH speed.

The Dehumidistat function can be turned OFF by pressing the  button until no Dehumidistat light is on.

Note - Only 1 Dehumidistat should be installed in a system.

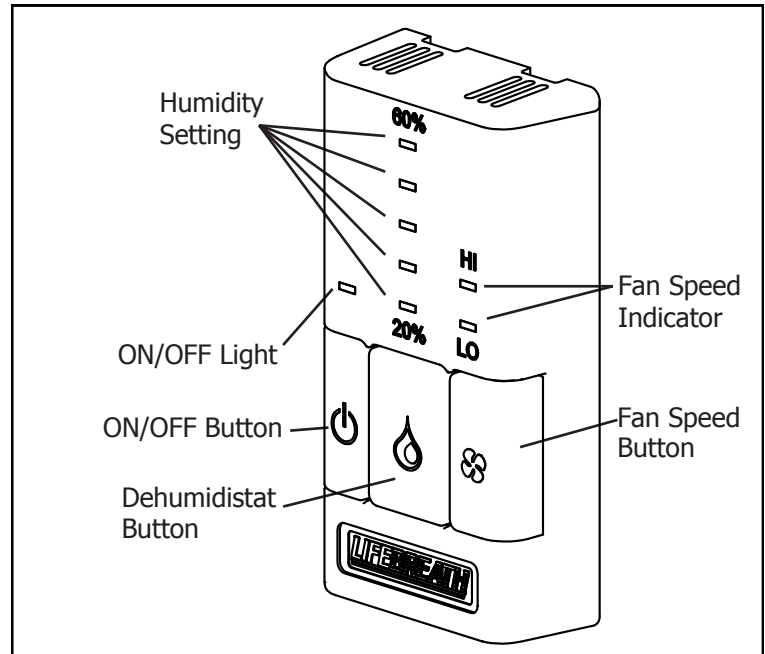

ATTENTION

- Only one main control can be installed on your system.
- Timers will not function when mode of operation is set to "OFF", unless specifically installed for that function. (See Installation Guide for other options.)

The Lifebreath Ventilation Control 99-BC03

The **Lifebreath Ventilation Control** offers advanced features to control your home's ventilation.

Key Features:

- Continuous LOW fan speed operation
- Electronic Dehumidistat
- 3 modes of operation:
 - Ventilation
 - Recirculation
 - 20/40 mode
- Compatible with 99-DET02 Wireless Timers
- Slim-line design
- Connect to 3 wire 20 gauge low voltage wire

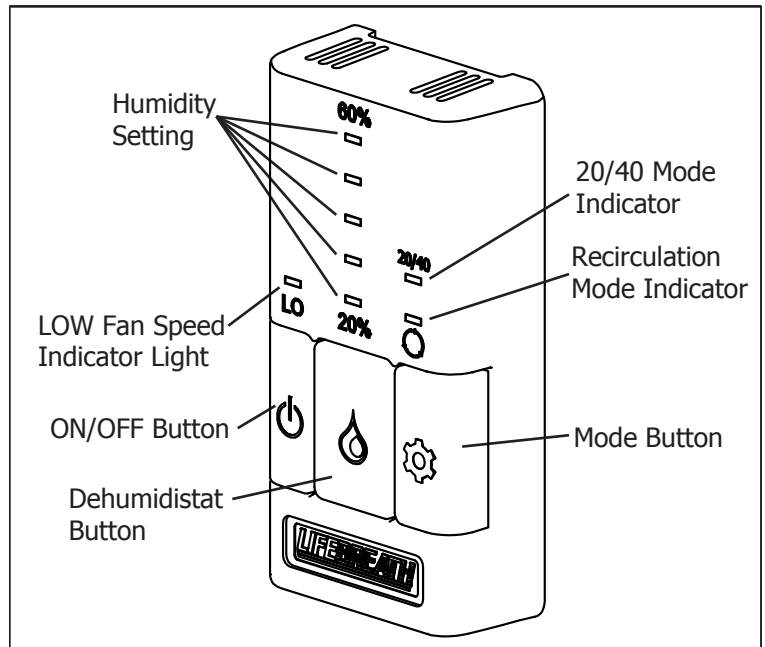

BC03 Operating Instructions:

Turning on the Control

Press and release the ON/OFF button . The light above will illuminate and the fan will turn on to LOW speed.

Humidity Control

Your unit will reduce indoor humidity when outdoor humidity levels are lower than indoor humidity levels. This feature is only effective when the outdoor temperature is below 59°F (15°C).

Setting the Dehumidistat

Press and release the Dehumidistat button  until the Dehumidistat Light is at the desired setting. After a few seconds the Dehumidistat light will either flash or be on continuous.

A flashing light indicates the humidity level is higher than the setting and the unit is operating on high speed ventilation. A continuous light indicates the humidity level is lower than the setting. Refer to the unit's Home Owner's manual for instructions on how the Dehumidistat works.

The Dehumidistat will override the current fan speed setting to high fan speed.

The Dehumidistat function can be turned OFF by pressing the  button until no Dehumidistat light is on.

Note - Only 1 Dehumidistat should be installed in a system.

Setting 20/40 Mode



To activate 20/40 mode, press and release the Mode button  until the "Indicator Light" below 20/40 is illuminated.

20/40 mode is a repeating cycle. The fan will run at LOW speed for 20 minutes, then turn OFF for 40 minutes.

Some units are equipped to Recirculate air in your home during the 40 minute cycle with no Ventilation. The control will automatically detect this feature and Recirculate air during the 40 minute cycle at LOW fan speed.

Recirculation Mode

Some units are equipped to Recirculate the air in your home without Ventilating.

To activate Recirculation mode, press and release the Mode button  until the Recirculation  "Indicator Light" is ON. Recirculation is in LOW fan speed.

ATTENTION

- Only one main control can be installed on your system.
- Recirculation is not available on all models.
- Timers will not function when mode of operation is set to "OFF", unless specifically installed for that function. (See Installation Guide for other options.)

The Lifebreath Ventilation Control 99-BC04

The **Lifebreath Ventilation Control** offers advanced features to control your home's ventilation.

Key Features:

- 2 speed fan setting (LOW / HIGH)
- Standby setting (fan OFF)
- 20/40 mode
- Compatible with 99-DET02 Wireless Timers
- Slim-line design
- Connect to 3 wire 20 gauge low voltage wire

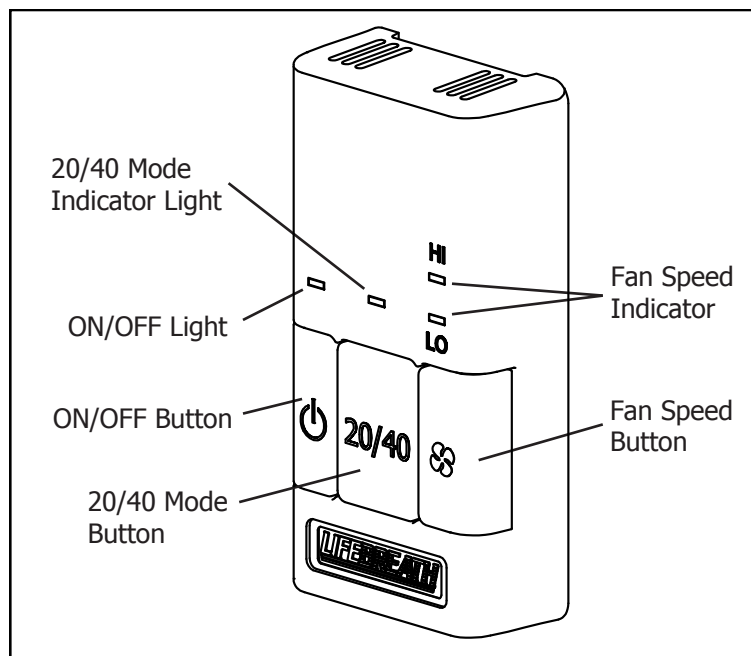

BC04 Operating Instructions:

Turning on the Control

Press and release the ON/OFF button . The light above will illuminate.

Setting the Ventilation Speed

Press and release the Fan button  to select LOW or HIGH fan speed. The corresponding "Indicator Light" will illuminate. If both LO and HI indicator lights are off, the fan is OFF but will turn ON if required by a remote Timer (if installed).

Setting 20/40 Mode

After a fan speed has been selected, press and release the 20/40 button. The "Indicator Light" will turn ON and the control will be in 20/40 mode.

20/40 mode is a repeating cycle. The fan will run at the set speed, LO or HI, for 20 minutes then turn OFF for 40 minutes.

Some units are equipped to Recirculate air in your home during the 40 minute cycle with no Ventilation. The control will automatically detect this feature and Recirculate air during the 40 minute cycle at the selected fan speed.









Attention

- Only one main control can be installed on your system.
- Recirculation is not available on all models.
- Timers will not function when mode of operation is set to "OFF", unless specifically installed for that function. (See Installation Guide for other options.)

The Lifebreath Digital Control 99-DXPL02

The **Lifebreath Digital Control** offers the most advanced features to control your home's ventilation.

Key Features :

- 5 speed fan setting
- Standby setting (fan speed 0)
- Electronic Dehumidistat
- 20/40/60 HIGH speed override button
- Compatible with 99-DET02 Wireless Timers
- Easy to read backlit LCD screen
- Slim-line design
- Connect to 3 wire 20 gauge low voltage wire
- Five selectable modes of operation
 - Continuous Ventilation 
 - 20 min. Ventilation / 40 min. Recirculation  
 - 20 min. Ventilation / 40 min. OFF  
 - 10 min. Ventilation / 50 min. OFF  
 - Continuous Recirculation 
- Service indicator 

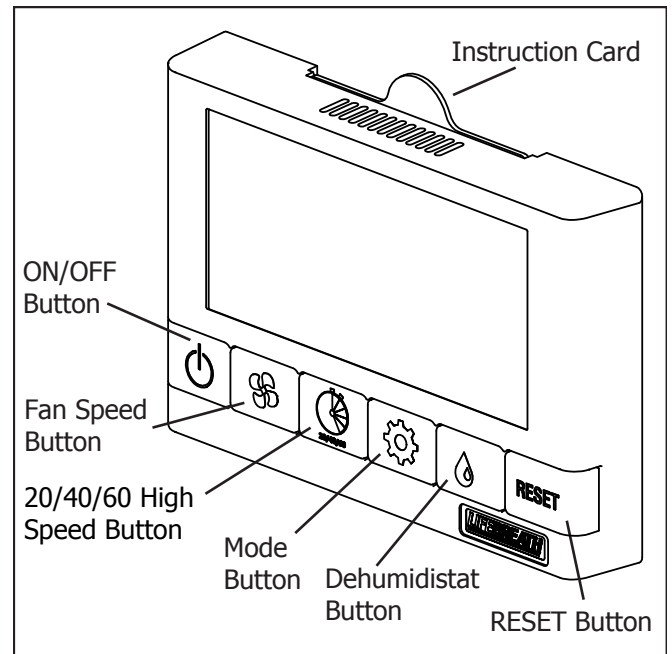



Digital Control Operating Instructions (DXPL02):



Turning on the Control

Press and release the ON/OFF button . The light above will illuminate.

Setting the Ventilation Speed

Press and release the Fan button  to select one of the 5 fan speeds. The fan speed will be displayed on the screen beside the Fan symbol . Standby mode (Fan OFF) is indicated as speed 0. The fan will turn ON if required by a remote Timer (if installed).

20/40/60 High Speed Button

Press and release the 20/40/60 High Speed button  to temporarily initiate HIGH Fan speed for 20, 40 or 60 minutes. Press once for 20 minutes, twice for 40 minutes, 3 times for 60 minutes and 4 times to disable. The  will appear on the screen and the corresponding section of the clock will flash to indicate the time interval selected. When the timer runs out, the unit will return to its previous operating speed.

Setting the Mode of Operation

There are 5 modes of operation available with the DXPL02 control. Pressing the Mode button  will cycle through the different modes of operation and they will be displayed on the screen.

Attention

- Only one main control can be installed on your system.
- Recirculation is not available on all models.
- Timers will not function when mode of operation is set to "OFF", unless specifically installed for that function. (See Installation Guide for other options.)

Digital Control *(continued)*

Setting the Dehumidistat

For a full description of the Dehumidistat function, refer to page 4 "How the Dehumidistat Works".

The DXPL02 control displays the current indoor humidity in LARGE numbers and the Dehumidistat setting in SMALL numbers on the screen. If the indoor humidity is above the set point, the DXPL02 control will initiate HIGH Fan speed operation in Ventilation mode until the indoor humidity has been reduced below the set point.

Press and release the Dehumidistat button  to adjust the Dehumidistat setting. The numbers on the screen will cycle. The Dehumidistat can be set between 25% RH and 60% RH. To disable the Dehumidistat function on the control, cycle through the setting until OFF is displayed.

Reset Button

The RESET button will clear the current Fan, Timer, Mode and Dehumidistat settings and set the unit into LOW fan speed, Ventilation mode and a Dehumidistat setting of 40%.

Service Indicator

A service indicator  appears when the unit requires routine maintenance. Refer to "Maintenance Routine" in this guide.

To reset the service indicator once routine maintenance has been performed, press and hold the ON/OFF button  for 5 seconds.

Timers

Depending on the type of HRV installation, you may have timers in areas such as restrooms. The Timer will override the operational mode (regardless of the setting) and initiate HIGH fan speed Ventilation. Upon completion of the timer cycle, the HRV will return to your selected operational mode and fan speed setting.

Lifebreath 20/40/60 Minute Timer

99-DET01

Initiates high speed ventilation for 20, 40 or 60 minutes. The 20/40/60 minute status lights indicate high speed operation. Lockout mode is useful if you wish to disable the timer. Set lockout by holding the select button for 5 seconds. Unlock by holding for 5 seconds.

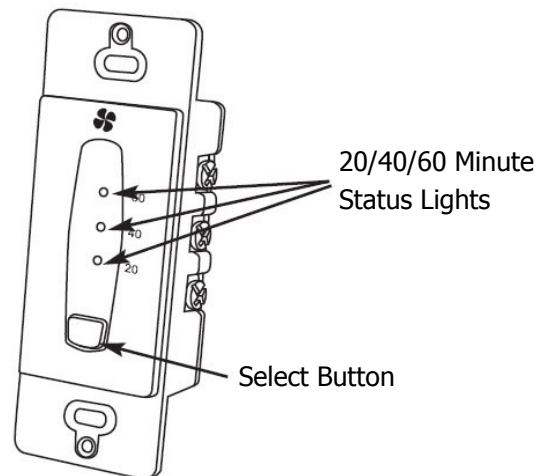

Timers (continued)

Lifebreath Wireless 20/40/60 Minute Timer

99-DET02

Initiates high speed ventilation for 20, 40 or 60 minutes. The 20/40/60 minute status lights indicate high speed operation.

Wireless Timers have an estimated range of 40' with no obstructions. To increase the range of a Wireless Timer a 99-RX02 Repeater may be used.

Using the Wireless 99-DET02 Timer

When paired to the main wall control, the Wireless Timer may be moved to a remote location in the home such as a bathroom.

Pressing the Select Button on the Timer will initiate high speed fan operation. The corresponding Status Light will illuminate under the number on the Timer to indicate either 20, 40 or 60 minutes of high speed fan operation. To cancel the call for high speed fan operation, press the Select Button until the Status Lights are no longer illuminated.

Replacing the Battery

When the battery on the timer needs to be replaced in the Wireless Timer, the red LED Battery Indicator will illuminate.

To replace the battery, first remove the Face Plate by pulling it off the wall. On the back of the Timer Face Plate the battery will be exposed. Replace the battery and re-attach the Face Plate to the Back Plate. Be careful not to damage the tabs on the Back Plate when re-attaching the Face Plate.

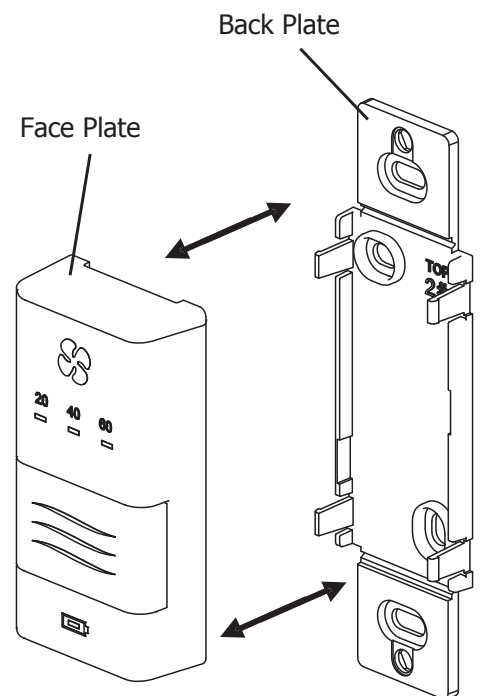
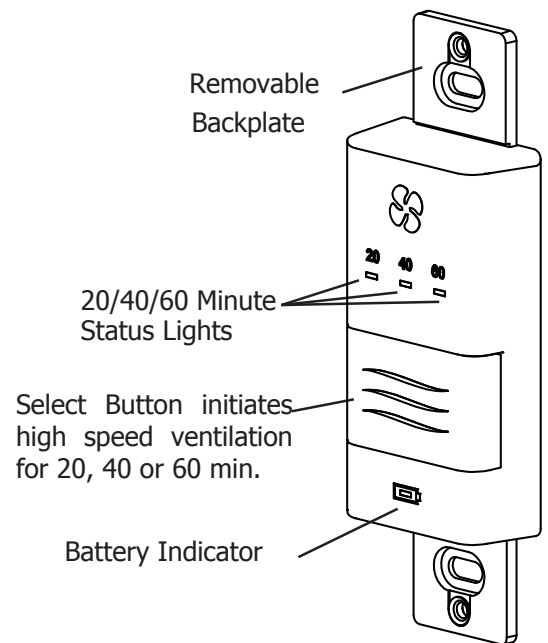
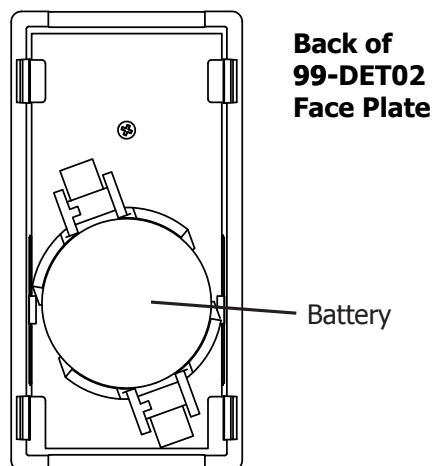

Timers *(continued)*

Lifebreath Wireless Repeater

99-RX02

The Wireless Repeater is used to extend range of the 99-DET02 Wireless Timers. The Repeater plugs directly into a 120V power outlet. The 99-RX02 wirelessly connects to the main control as well as the 99-DET02 Timers.

The 99-RX02 Repeater should be installed at the halfway point between the 99-DET02 Wireless Timer and the main wall control if timer is out of range.

Indicator LED's

When the Repeater is positioned correctly, a solid green LED will illuminate indicating the Repeater has a strong connection to the main wall control and may be moved farther away if necessary.

A flashing green LED means that the Repeater has a moderate connection to the main wall control. The Repeater will function properly at this position but should not be moved farther from the main wall control to ensure the connection is maintained.

A red LED indicates the Repeater is not connected to the main wall control and should be repositioned closer to the main wall control to re-establish the connection and function.

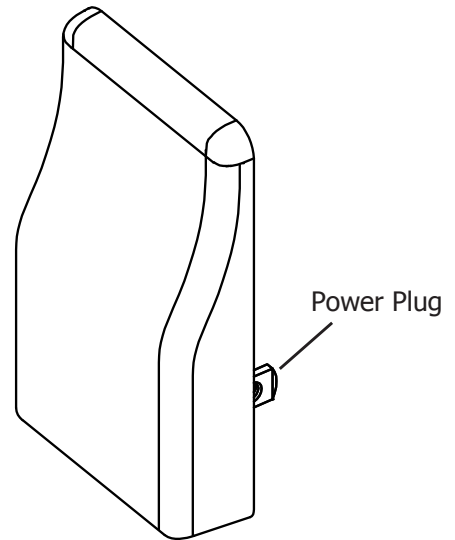

Dehumidistat

Lifebreath Dehumidistat 99-DH01

Initiates high speed ventilation when the moisture level in the home exceeds the set point on the control. Once the humidity in the house is reduced, the HRV will revert back to its previous setting.

The Dehumidistat should be set to OFF for all seasons except the heating season. Refer to "How the Dehumidistat Works" in this manual before setting the Dehumidistat.

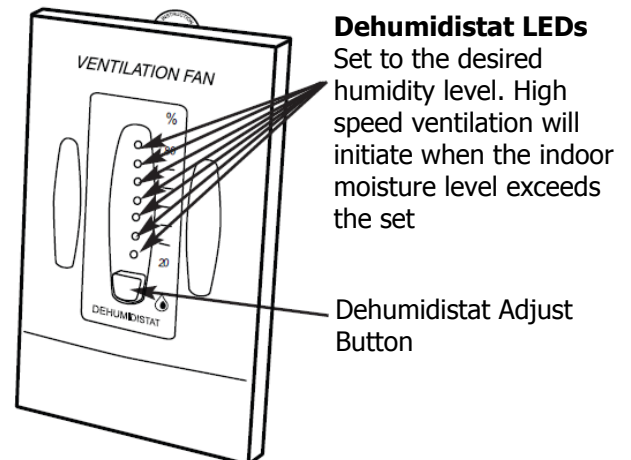

Maintenance Routine

1. Inspect Exterior Hoods at Least Once a Month

Make sure exhaust and fresh air supply hoods are not blocked or restricted by leaves, grass, or snow. In winter, it is especially important to make sure snow is not blocking the hoods or that frost has not built up on the wire mesh (bird screen).

2. Clean Air Filters (Clean Four times a Year)

The standard filters equipped with your HRV are removable and washable.

- a) Open access door and slide core out.
- b) Remove filter clips if present.
- c) Once clips are removed, filters can be taken off the core to be rinsed with cold water or a combination of mild soap and water. Do not wring out or clean in the dishwasher.
- d) To re-assemble, place clean filter(s) (wet or dry) back into their positions against the core and return clips to their original positions.
- e) Slide core back into its original position.

3. Clean Core Twice a Year

- a) Open access door.
- b) Carefully grip ends of core and pull evenly outward. Core may be snug, but will slide out of the cabinet.
- c) Once removed from the cabinet remove filters.
- d) Install the clean filters.
- e) Install clean core in the cabinet.

Note: Core installation label on the outer end of the core.

To Install the Clean Core:

- a) To reinstall the core first position the bottom of the core on the bottom support in the cabinet.
- b) Carefully align the core with the other 3 supports and fully insert the core.
- c) Push on sides of core, do not push on the center.

Note: Core may appear to stick out from the cabinet approximately 1/8 in (3 mm). This is designed this way so that the access door will fit tight against the core.

Attention/Warning

- Do not use cleaning solutions for the HRV core
- Soak and rinse the HRV core in warm soapy water
- Do not use bleach or chlorine
- Do not use a pressure washer on the HRV core
- Do not place the HRV core in a dishwasher

Warning:

- Electric shock hazard. Can cause injury or death. Before attempting to perform any service or maintenance, turn the electrical power unit off at disconnect switch(es). Unit may have multiple power supplies.
- Blockage of hoods may cause an imbalance

Maintenance Routine Continued

4. Motors — Maintenance Free

5. Drain (condensate) Line - Clean Once a Year

Inspect drain line, drain spout and "P" trap for blockage, mold or kinks. Flush with warm soapy water and replace if worn, bent or unable to clean.

6. Clean Duct Work if Required

The duct work running to and from the HRV may accumulate dirt. Wipe and vacuum the duct once every year. You may wish to contact a heating/ventilation company to do this.

7. General Maintenance - Twice a Year

Wipe down the inside of the cabinet with a damp cloth to remove dirt, bugs and debris that may be present.

Troubleshooting

SYMPTOM	CAUSE	SOLUTION
Poor airflows	<ul style="list-style-type: none"> • 1/4 in (6 mm) mesh on outside hood is plugged • Filters plugged • Core obstructed • House grills closed or blocked • Dampers are closed if installed • Poor power supply at site • Ductwork is restricting HRV • Improper speed control setting • HRV airflow improperly balanced 	<ul style="list-style-type: none"> • Clean exterior hoods or vents • Remove and clean filter • Remove and clean core • Check and open grilles • Open and adjust dampers • Have electrician check supply voltage • Check duct installation • Increase the speed of the HRV • Have contractor balance HRV
Supply air feels cold	<ul style="list-style-type: none"> • Outdoor temperature extremely cold 	<ul style="list-style-type: none"> • Turn down the HRV supply speed • Placement of furniture or closed doors is restricting the movement of air in the home • If supply air is ducted into furnace return, the furnace fan may need to run continuously to distribute ventilation air comfortably
Dehumidistat in not operating	<ul style="list-style-type: none"> • Outdoor temperature is above 15°C (59°F) • Check dehumidistat setting it may be on OFF 	<ul style="list-style-type: none"> • Dehumidistat is functioning normally (see Auto Dehumidistat Disable in this manual) • Set the dehumidistat at the desired setting
Humidity levels are too high condensation is appearing on the windows	<ul style="list-style-type: none"> • Dehumidistat is set too high • HRV is not sized to handle a hot tub, indoor pool etc. • Lifestyle of the occupants • Moisture coming into the home from an unvented or unheated crawl space • Moisture is remaining in the washroom and kitchen areas • Condensation seems to form in the spring and fall • HRV is set at too low a speed 	<ul style="list-style-type: none"> • Set dehumidistat lower • Cover pools, hot tubs when they are not in use • Avoid hanging clothes to dry, storing wood and venting clothes dryer inside. Fire wood may have to be moved outside • Vent crawl space and place a vapor barrier on the floor of the crawl space • On humid days, as the seasons change, some condensation may appear but the homes air quality will remain high with some HRV use • Increase speed of the HRV
Humidity levels are too low	<ul style="list-style-type: none"> • Dehumidistat control set too low • Blower speed of HRV is too high • Lifestyle of occupants • HRV airflows may be improperly balanced 	<ul style="list-style-type: none"> • Set dehumidistat higher • Decrease HRV blower speed • Humidity may have to be added through the use of humidifiers • Have contractor balance HRV airflows
HRV and/or ducts frosting up	<ul style="list-style-type: none"> • HRV airflows are improperly balanced • Malfunction of the HRV defrost system 	<ul style="list-style-type: none"> • Note: minimal frost build-up is expected on cores before unit initiates defrost cycle functions • Have HVAC contractor balance the HRV
Condensation or ice build up in insulated duct to the outside	<ul style="list-style-type: none"> • Incomplete vapor barrier around insulated duct • A hole or tear in outer duct covering 	<ul style="list-style-type: none"> • Tape and seal all joints • Tape any holes or tears made in the outer duct covering, ensure that the vapor barrier is completely sealed
Excess water in the bottom of the HRV	<ul style="list-style-type: none"> • Drain pans plugged • Improper connection of HRV's drain lines • HRV is not level • Drain lines are obstructed • HRV heat exchange core is not properly installed 	<ul style="list-style-type: none"> • Look for obstructions in the drain line • Look for kinks in the drain line
Excessive vibration	<ul style="list-style-type: none"> • Dirt on fan wheels 	<ul style="list-style-type: none"> • Have a contractor service HRV

Additional Information

Defrost Mode - During cold weather, the HRV automatically cycles through its defrost mode when temperatures drop below freezing to avoid frost build up in the core.

HRV - a Heat Recovery Ventilator (HRV) is designed to provide fresh air into a building while exhausting an equal amount of stale air. During the winter months, heat recovered from the stale air, before it is exhausted to the outdoors, warms the incoming cold fresh air. During the summer months, when the indoor space is air conditioned, the HRV helps to cool the incoming fresh air with the cool exhausted stale air.

Self-Test - Each time the HRV is powered/energized, the self-test function automatically initiates. The HRV cycles through the available speeds and tests the damper motor operation. The HRV resumes operation at the selected mode and speed. (Approximately 60 seconds in duration.)

Standby (Speed 0) - The HRV is on but fans are not running waiting for Ventilation to be initiated by either an external control (i.e. Timer) or the Dehumidistat. Set the main control to speed 0 to set the HRV in standby.

Timers - These optional controls may be installed at specific exhaust locations (bathrooms etc.) to initiate high speed Ventilation.

Additional information can be found at www.lifebreath.com.

Warranty

Lifebreath RNC Series Heat Recovery Ventilators carry a Lifetime Warranty on the heat recovery core and a 5 year replacement parts warranty.

Register for your warranty:

www.lifebreath.com or phone 1-855-247-4200 (toll free)

Note: Airia will require the HRV Model and serial number(s) for the registration of your HRV.

Renseignements additionnels

Mode de dégivrage - Pour assurer un fonctionnement fiable par temps froid, le VRC passe automatiquement à son mode de dégivrage lorsque la température descend au-dessous du point de congélation, afin d'éviter une accumulation de givre.

VRC - Le ventilateur à récupération de chaleur (VRC) est conçu pour fournir de l'air neuf dans un édifice, tout en évacuant une quantité égale d'air vicié. Durant les mois d'hiver, l'air neuf et froid qui arrive est réchauffé au moyen de la chaleur récupérée de l'air vicié avant son expulsion vers l'extérieur. Pendant les mois d'été, alors que l'air intérieur est climatisé, le VRC aide à refroidir l'air neuf qui arrive, grâce à la température plus basse de l'air vicié qui est évacué.

Auto-vérification - Chaque fois que le VRC est mis sous tension, la fonction d'auto-vérification est automatiquement activée. Le VRC passe par toutes les vitesses disponibles et vérifie le fonctionnement du moteur du registre. Le VRC revient ensuite à son mode de fonctionnement antérieur et à la vitesse choisie (après environ 60 secondes).

Mode d'attente (Vitesse 0) - Le VRC est mis sous tension et attend que la ventilation soit actionnée par l'intermédiaire d'une commande externe (par ex. une minuterie) ou du déshumidistat. Réglez la commande principale à la vitesse 0 pour que le VRC soit en mode d'attente (standby).

Minuteries - Ces commandes optionnelles peuvent être installées à des points d'évacuation spécifiques (salles de bains, etc.) afin de déclencher, le cas échéant, la haute vitesse.

Vous trouverez d'autres informations utiles en visitant le site www.lifbreath.com.

Garantie

Les ventilateurs à récupération de chaleur Lifbreath de la Série RNC bénéficient d'une garantie à vie sur le noyau récupérateur de chaleur et d'une garantie de cinq (5) ans pour les pièces de rechange.

Pour enregistrer votre garantie, visitez le site www.lifbreath.com ou appelez le 1-855-247-4200 (sans frais).

N.B. : Vous devez avoir les numéros de modèles et de série du VRC pour valider la garantie auprès de la compagnie Airia.

Dépannage

SYMPTÔME

CAUSE

SOLUTION

Débit d'air médiocre

- le treillis de 1/4 po (6 mm) sur les capuchons extérieurs est bouche
- filtrez les bouches
- noyau obstrué
- grilles dans la maison fermées ou bloquées
- les registres, s'ils ont été posés, sont fermés
- mauvaise alimentation électrique sur les lieux
- les canalisations restreignent le débit d'air
- commande de vitesse mal réglée
- débit d'air du VRC mal équilibré

L'air qui arrive semble froid

- température extérieure extrêmement froide
- ralentissez l'admission du VRC
- des meubles mal placés ou des portes fermées empêchent l'air de circuler librement
- si l'air fourni est acheminé dans la chambre de retour de la fournaise, il se pourrait que son ventilateur doive tourner sans arrêt, afin de répartir confortablement l'air de ventilation

Le déshumidificateur ne fonctionne pas

- température extérieure au-dessus de 15°C (59°F)
- vérifiez le réglage du déshumidificateur, car il pourrait avoir été réglé à OFF (manuel)
- le déshumidificateur fonctionne normalement (voyez la section sur la désactivation du déshumidificateur dans le manuel)
- réglez le déshumidificateur au niveau désiré

Niveau d'humidité trop élevé; condensation sur les fenêtres

- réglage trop haut du déshumidificateur
- VRC pas assez puissant pour un "hot tub", une piscine intérieure, etc.
- mode de vie des occupants
- humidité qui pénètre dans la maison
- humidité provenant d'un espace sanitaire non ventilé ou non chauffé
- l'humidité reste dans la salle de bain et la cuisine
- il semble y avoir de la condensation au printemps et à l'automne
- la vitesse prévue pour le VRC est trop basse
- réglez le déshumidificateur plus bas
- couvrez la piscine et le "hot tub" quand vous ne vous en servez pas
- évitez d'étendre du linge à sécher, d'emmagasiner du bois et de ventiler la sècheuse à linge à l'intérieur; vous devez peut-être sortir le bois de chauffage dehors
- aérez l'espace sanitaire et mettez un pare-vapeur sur le plancher de cet espace sanitaire
- par temps humide, lorsque les saisons changent, il pourrait y avoir un peu de condensation, mais la qualité de l'air dans la maison demeure excellente quand on utilise le VRC
- augmentez la vitesse du VRC

Degré d'humidité trop bas

- déshumidificateur réglé trop bas
- trop grande vitesse de la soufflante du VRC
- mode de vie des occupants
- débits d'air du VRC mal équilibrés
- faites équilibrer la circulation d'air du VRC par un entrepreneur

Formation de givre dans le VRC et/ou les conduites

- débits d'air du VRC mal équilibrés
- N.B. : il faut s'attendre à une légère accumulation de givre sur le noyau, avant le déclenchement du cycle de dégivrage
- demandez à un entrepreneur spécialisé d'équilibrer le VRC

Condensation ou accumulation de glace dans la conduite isolée

- pare-vapeur incomplet autour de la conduite isolée
- trou ou déchirure dans le recouvrement extérieur de la conduite
- alliant vers l'extérieur
- enrubannez et scellez tous les joints
- mettez du ruban adhésif sur les trous ou les déchirures qui se trouvent dans le recouvrement extérieur de la conduite, assurez-vous que le pare-vapeur est complètement scellé

Trop d'eau dans le fond du VRC

- bacs de drainage bouchés
- mauvais raccordement aux canalisations d'écoulement du VRC
- le VRC n'est pas de niveau
- canalisations d'écoulement obstruées
- noyau échangeur du VRC mal installé

Vibration excessive

- saleté sur le ventilateur rotatif
- demandez à un entrepreneur d'entretenir le VRC

Entretien courant (suite)

4. Les moteurs n'exigent aucun entretien

5. Nettoyez le tube d'eau de condensation (drainage) une fois par année

Examinez le tube d'évacuation, la goutte de vidange et le siphon en P en cas d'obstruction, de moisissure ou de tortillement. Rincez bien le tube avec de l'eau savonneuse modérément chaude. Remplacez-le s'il est trop usé, faussé ou impossible à nettoyer.

6. Nettoyez les canalisations au besoin

Il pourrait y avoir une accumulation de saleté dans les canalisations reliées au VRC. En plus de vous servir d'un aspirateur, essuyez les canalisations une fois par année. Vous pourriez aussi confier cette tâche à une entreprise spécialisée en chauffage et climatisation.

7. Effectuez un entretien général deux fois par année

Essuyez l'intérieur de l'armoire avec un chiffon humide, afin d'enlever la saleté, les insectes morts et les débris qu'il pourrait y avoir.

1. Inspectez les capuchons extérieurs au moins une fois par mois

Vous devez vous assurer que les capuchons d'évacuation de l'air vicié et d'admission de l'air neuf ne sont pas bloqués ou obstrués par des feuilles, de l'herbe ou de la neige. En hiver, il est particulièrement important de veiller à ce que la neige ne bloque pas ces orifices et à ce que le givre ne s'accumule pas sur le treillis métallique (grillage anti-oiseaux).

2. Nettoyez les filtres à air quatre fois par année

Les filtres à air standard dans votre VRC sont amovibles et lavables.

- Ouvrez simplement la porte d'accès et sortez le noyau échangeur.
- Enlevez, le cas échéant, les pinces qui retiennent les filtres.
- Une fois les attaches enlevées, vous pouvez sortir les filtres du noyau pour les rincer simplement à l'eau ou bien avec de l'eau savonneuse. Ne tentez pas de les nettoyer dans un lave-vaisselle.
- Après ce nettoyage, remettez les filtres (humides ou secs) en place contre le noyau et remettez les pinces où elles se trouvaient auparavant.
- Remettez le noyau à l'endroit où il était.

3. Nettoyez le noyau deux fois par année

- Ouvrez la porte d'accès.
- Saisissez prudemment les extrémités du noyau et tirez également vers l'extérieur. Même si le noyau vous semble un peu serré, il vous sera possible de le sortir de sa coulisse.
- Une fois que vous l'avez sorti de l'armoire, enlevez les filtres.
- Remettez les filtres propres en place.
- Réintroduisez le noyau nettoyé dans l'armoire de l'appareil.

Remarque : L'étiquette d'installation du noyau doit être à son extrémité extérieure.

Pour remettre le noyau nettoyé dans l'appareil :

- Placez d'abord le bas du noyau sur son support inférieur dans l'armoire.
- Alignez soigneusement le noyau avec les trois autres supports, puis introduisez-le complètement.
- Poussez sur les côtés du noyau et non pas sur sa partie centrale.

Remarque : Le noyau semble dépasser d'environ 1/8 po (3 mm) hors de l'armoire. C'est là une précaution pour que la porte d'accès soit bien ajustée contre le noyau lui-même.

Attention / Avertissement

- N'employez aucune solution de nettoyage sur le noyau du VRC.
 - Faites tremper et rincez le noyau du VRC dans une eau savonneuse modérément chaude.
 - N'utilisez jamais un produit chloré ou un javellisant.
 - Ne vous servez pas d'un nettoyeur à haute pression sur le noyau du VRC.
 - Ne mettez jamais le noyau du VRC dans un lave-vaisselle.
- Avertissement :**
- Risque de secousse électrique. Le choc pourrait être cause de blessures ou de mort. Avant d'effectuer tout travail de réparation ou d'entretien, coupez l'alimentation électrique au(x) sectionneur(s). L'appareil pourrait avoir plusieurs sources d'énergie électrique.
 - Si les capuchons sont obstrués, cela pourrait provoquer un déséquilibre.

Minuteries (suite)

Répéteur sans fil Lifebreath

99-RX02

Sert à accroître la portée des minuteries sans fil 99-DET02. Se branche dans une prise de courant 120 V. Relié sans fil à la commande principale et la minuterie 99-DET02.

Un répéteur 99-RX02 doit être installé à mi-chemin entre la minuterie sans fil 99-DET02 et la commande murale principale si la minuterie se trouve hors de portée.

Témoins DEL

Lorsque le répéteur est positionné correctement, une DEL verte s'allume pour indiquer un signal fort entre le répéteur et la commande murale principale, et qu'il peut être déplacé plus loin si nécessaire.

Une DEL verte clignotante indique que le répéteur a un lien plus faible avec la commande principale ; le répéteur peut fonctionner correctement à cet endroit, mais ne devrait pas être plus éloigné de la commande principale pour ne pas rompre la connexion.

Une DEL rouge indique que le répéteur n'est pas connecté à la commande principale et qu'il doit être rapproché de la commande pour rétablir la connexion et le fonctionnement.

Deshumidistat Lifebreath

Deshumidistat Lifebreath 99-DH01

Il actionne la ventilation à haute vitesse lorsque le niveau d'humidité à l'intérieur dépasse le point de consigne sur la commande. Une fois que l'humidité dans la maison a été réduite, le VRC revient à sa position d'arrêt (OFF) pour toutes les saisons, sauf pendant la saison de chauffage. Avant de régler le Deshumidistat, consultez la section intitulée "Fonctionnement du Deshumidistat" dans ce manuel.

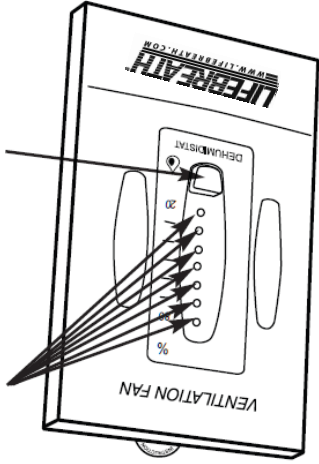

Diodes électroluminescentes du deshumidistat Réglez-le au niveau désiré d'humidité. La ventilation à haute vitesse débute dès que le degré d'humidité à l'intérieur dépasse le point de consigne sur la commande.
Bouton de réglage du deshumidistat

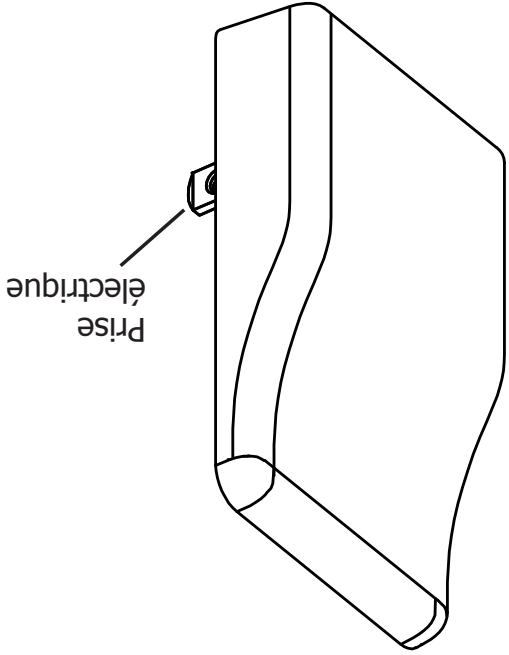

Minuteries (suite)

Minuterie sans fil Lifebreath 20/40/60 minutes 99-DET02

Cette minuterie enclenche la ventilation à haute vitesse pour une durée de 20, 40 ou 60 minutes. Les témoins 20/40/60 signalent un fonctionnement à grande vitesse. Les minuteries sans fil ont une portée d'environ 40 pi sans obstacles. On peut installer un répéteur RX02 pour augmenter la portée des minuteries.

Utilisation de la minuterie sans fil 99-DET02

Une fois appariée à la commande murale principale, la minuterie sans fil peut être déplacée vers un emplacement éloigné dans la maison, comme une salle de bains.

En appuyant sur le bouton SELECT de la minuterie, on enclenche le fonctionnement du ventilateur à haute vitesse. Le témoin correspondant s'allume sous les nombres qui indiquent soit 20, 40 ou 60 minutes de fonctionnement du ventilateur à haute vitesse. Pour annuler la demande de fonctionnement à haute vitesse, appuyez sur le bouton SELECT jusqu'à ce que les témoins soient tous éteints.

Remplacement de la pile

Lorsque la pile de la minuterie doit être remplacée, la DEL rouge, témoin de la pile, s'allume. Pour remplacer la pile, retirez d'abord la plaque avant en tirant dessus. La pile se trouve au dos de cette plaque. Remplacez la pile et remettez la plaque en place tout en veillant à ne pas endommager les languettes sur la plaque arrière.

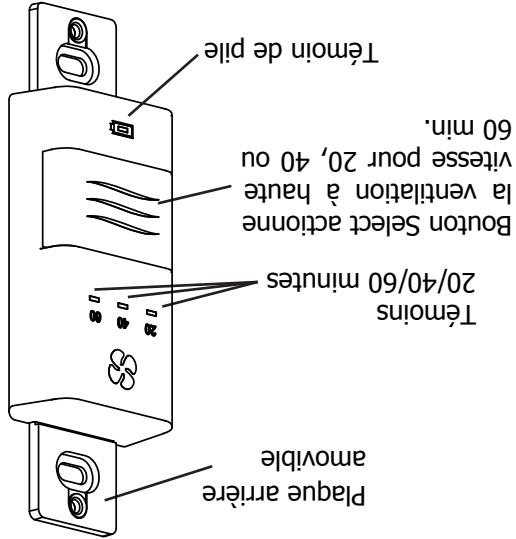
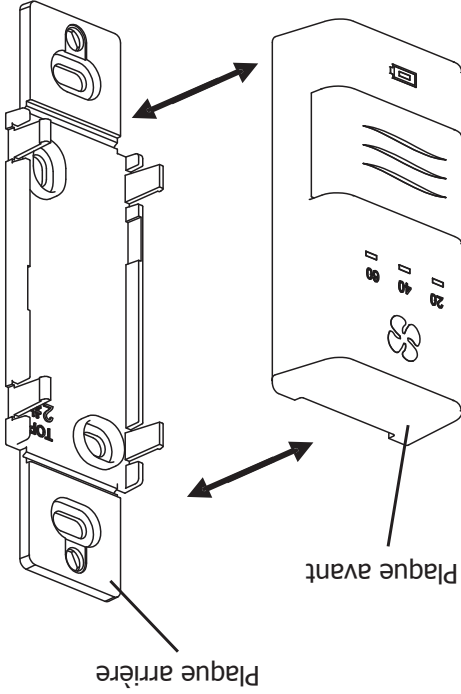
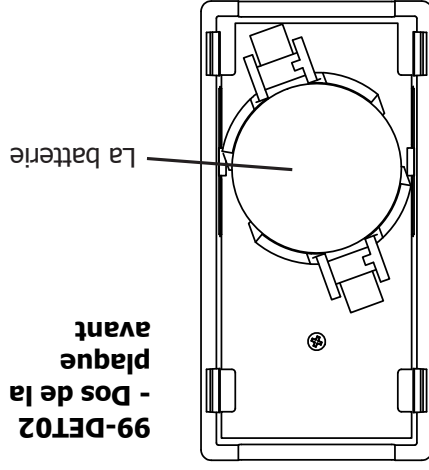

Commande numérique (suite)

Réglage de Deshumidistat

Pour une description complète de la fonction de déshumidification, reportez-vous à la page 4 "Fonctionnement du Deshumidistat".

La commande DXPL02 affiche le niveau actuel d'humidité intérieure en GROS caractères et le réglage de Deshumidistat en petits caractères. Si le taux d'humidité à l'intérieur dépasse le point de consigne, la commande DXPL02 fait passer le ventilateur en HAUTE (5) vitesse jusqu'à ce que le pourcentage d'humidité relative soit abaissé en dessous du point de consigne.

Appuyez et relâchez le bouton Deshumidistat pour modifier le réglage. Les nombres défileront à l'écran. Deshumidistat peut être réglé entre 25 et 60 % HR. Pour désactiver la fonction de déshumidification, faites défiler jusqu'à OFF.

Réinitialisation

Le bouton RESET annule les réglages actuels de vitesse du ventilateur, de minuterie, de mode et d'humidistat en rétablissant les réglages d'usine pour la basse (1) vitesse du ventilateur, le mode de fonctionnement et la déshumidification à 40 %.

Indicateur d'entretien

Un signal apparaît lorsque arrive une étape de maintenance régulière ; reportez-vous à "Entretien périodique" dans ce guide. Pour réinitialiser le rappel une fois la maintenance effectuée, maintenez le bouton de marche/arrêt enfoncé pendant 5 secondes.

Minuteries

Selon le genre d'installation à VRC, vous pourriez profiter d'une minuterie optionnelle dans divers endroits de la maison comme les salles de bains. Chacune de ces minuteries sera capable de changer, en priorité, le mode de fonctionnement (quel que soit son réglage) et d'actionner la ventilation à haute vitesse. Une fois le cycle de cette minuterie terminé, le VRC reviendra au mode de fonctionnement que vous aviez choisi et reprendra aussi son réglage antérieur de vitesse.

Minuterie Lifebreath pour 20/40/60 minutes

99-DT01



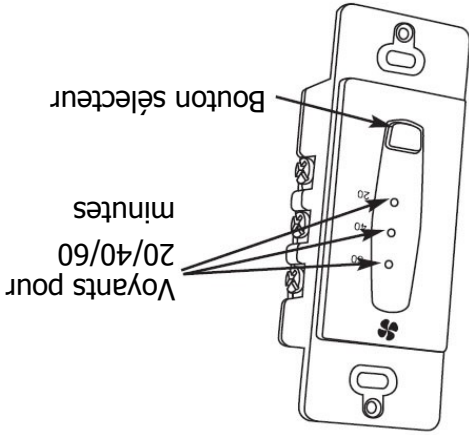





Elle actionne la ventilation à haute vitesse pour 20, 40 ou 60 minutes. Les voyants pour 20/40/60 minutes indiquent que l'appareil marche à grande vitesse. Le mode de blocage est utile quand on désire désactiver la minuterie. Pour actionner ce blocage, gardez le bouton sélection enfoncé pendant cinq (5) secondes. Pour la débloquer, enfoncez le même bouton pendant cinq (5) secondes.



Commande numérique Lifebreath 99-DXPL02

La **commande numérique Lifebreath** offre des fonctionnalités avancées pour contrôler la ventilation de votre maison.

Principales caractéristiques :

- Cinq (5) vitesses pour le ventilateur rotatif
- Réglage de mise en veille (ventilateur arrêté)
- Déshumidistat électronique
- Bouton de dérogation haute vitesse 20/40/60
- Compatible avec minuterie sans fil 99-DET02
- Ecran ACL rétroéclairé facile à lire
- Design ultramince
- Connexion basse tension avec câble 3/20
- 5 modes de fonctionnement sélectionnables
- Recirculation continue 
- Ventilation continue 
- Ventilation 20 min. / Recirculation 
- 40 min. 
- Ventilation 20 min / arrêt 40 min  
- Ventilation 10 min / arrêt 50 min  
- Indicateur d'entretien

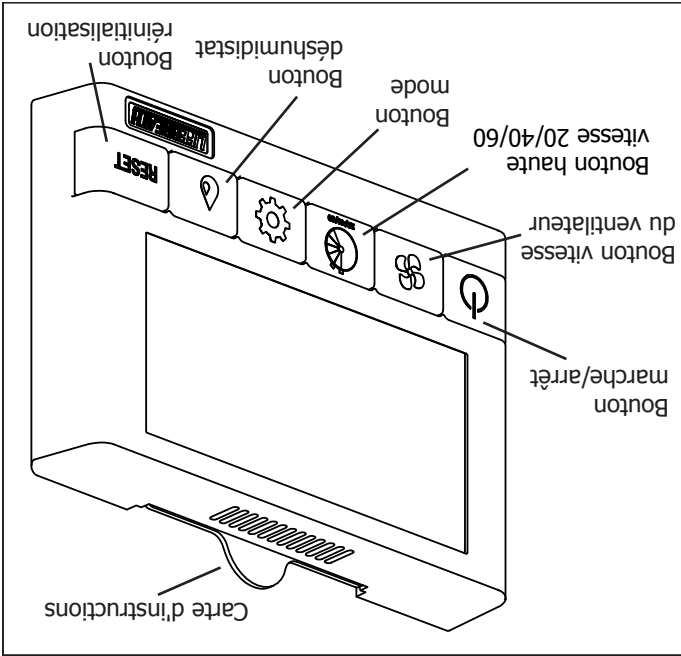



Fonctionnement du commande numérique (DXPL02):



Mise en marche de la commande

Appuyez et relâchez le bouton Marche/arrêt . Le témoin s'allume au-dessus.

Réglage de la vitesse de ventilation

Appuyez sur et relâchez le bouton du ventilateur  pour sélectionner l'une des vitesses de ventilateur 5. La vitesse du ventilateur s'affiche à l'écran à côté du symbole du ventilateur . Le mode Veille (ventilateur arrêté) est indiqué par la vitesse 0. Le ventilateur se mettra en marche si commandé par une minuterie à distance (si installée).

Haute vitesse 20/40/60

Appuyez et relâchez le bouton Haute vitesse 20/40/60  pour enclencher temporairement la haute vitesse du ventilateur pendant 20, 40 ou 60 minutes. Appuyez 1 fois pour 20 minutes, 2 fois pour 40 minutes, 3 fois pour 60 minutes et 4 fois pour désactiver. Le symbole  apparaît à l'écran et la section correspondante de l'horloge clignote pour indiquer le laps de temps choisi. Une fois la période écoulée, l'appareil revient à sa vitesse de fonctionnement précédente.

Réglage du mode de fonctionnement

La commande DXPL02 offre 5 modes de fonctionnement. Appuyez sur le bouton Mode  pour faire défiler les différentes possibilités à l'écran.

ATTENTION

- Vous ne pouvez installer qu'une seule commande principale pour votre système.
- La fonction recirculation n'est pas disponible pour tous les modèles.
- Les minuteries ne fonctionnent pas lorsque l'appareil est en mode d'arrêt (OFF), à moins qu'une minuterie ait été spécifiquement installée pour cette fonction. (Consultez le Guide d'installation en ce qui a trait aux autres options.)

La commande de ventilation Lifebreath 99-BC04

La commande de ventilation Lifebreath vous permet de contrôler aisément la ventilation dans votre résidence.

Principales caractéristiques

- Deux vitesses (BASSE / HAUTE) pour le ventilateur rotatif
- Réglage d'attente (vitesse ARRÊT)
- Mode 20/40
- Compatible avec les minuteries sans fil 99-DET02
- Conception mince
- Se raccorde avec un câble à trois fils à basse tension de calibre 20

Fonctionnement de la commande 99-BC04

Mise en marche de la commande

Enfoncez et relâchez le bouton marche/arrêt. Le témoin s'allume au-dessus.

Réglage de la vitesse du ventilateur

Enfoncez et relâchez le bouton du ventilateur pour sélectionner la vitesse élevée ou basse; le témoin correspondant s'allume. Si aucun des témoins HI ou LO n'allume, le ventilateur se trouve en attente et se mettra en marche sur demande d'une minuterie à distance (si installée).

Réglage du mode 20/40

Après la sélection d'une vitesse de ventilateur, enfoncez et relâchez le bouton 20/40. Le témoin s'allume et la commande se trouve en mode 20/40.

Le mode 20/40 est un cycle répétitif continu. Le ventilateur tourne à la vitesse de consigne, HI ou LO, pendant 20 minutes puis s'arrête pendant 40 minutes.

Certains appareils sont conçus pour faire recirculer l'air dans votre maison pendant le cycle de 40 minutes sans apport d'air frais. La commande détecte automatiquement cette fonction et fait circuler l'air à la vitesse sélectionnée durant le cycle de 40 minutes.



- Vous ne pouvez installer qu'une seule commande principale pour votre système.
- La fonction recirculation n'est pas disponible pour tous les modèles.
- Les minuteries ne fonctionnent pas lorsque l'appareil est en mode d'arrêt (OFF), à moins qu'une minuterie ait été spécifiquement installée pour cette fonction. (Consultez le Guide d'installation en ce qui a trait aux autres options.)

La commande de ventilation Lifebreath 99-BC03

La commande de ventilation Lifebreath vous permet de contrôler aisément la ventilation dans votre

résidence.

Principales caractéristiques

- Fonctionnement continu du ventilateur en basse vitesse
- Déshumidistat électronique
- 3 modes de fonctionnement au choix
 - Mode 20/40
 - Ventilation continue
 - Recirculation continue
- Compatible avec les minuteries sans fil 99-DET02
- Conception mince
- Se raccorde avec un câble à trois fils à basse tension de calibre 20

Fonctionnement de la commande 99-BC03

Mise en marche de la commande
Enfoncez et relâchez le bouton marche/arrêt . Le témoin s'allume au-dessus, puis le ventilateur tourne à basse vitesse (LO).

Contrôle de l'humidité

L'appareil réduira l'humidité intérieure lorsque le niveau d'humidité à l'extérieur est inférieur à celui de l'intérieur. Cette caractéristique survient quand la température extérieure est inférieure à 59 ° F (15 ° C).

Réglage de déshumidistat

Enfoncez et relâchez le bouton de déshumidistat  jusqu'à ce que le témoin de déshumidistat se trouve au réglage voulu. Après quelques secondes, le témoin clignote ou reste allumé.

Si le témoin de déshumidistat clignote, cela signifie que le niveau d'humidité est plus élevé que le réglage et le ventilateur tourne à vitesse élevée. Si le témoin reste allumé, cela signifie que le niveau d'humidité est inférieur au réglage. Reportez-vous au Manuel du propriétaire pour le fonctionnement de l'humidistat.

déshumidistat a priorité sur la sélection de vitesse et la fait passer à HI.

On peut annuler la fonction de déshumidification en appuyant sur le bouton  jusqu'à ce qu'aucun témoin de déshumidistat ne soit allumé.

Note: Un seul humidistat devrait être en fonction sur le système.



Réglage du Mode 20/40

Pour activer le mode 20/40, enfoncez et relâchez le bouton Mode  jusqu'à ce que le témoin soit allumé sous 20/40.

Le mode 20/40 est un cycle répétitif continu. Le ventilateur tourne à la vitesse LO pendant 20 minutes puis s'arrête pendant 40 minutes.

Certains appareils sont conçus pour faire recirculer l'air dans votre maison pendant le cycle de 40 minutes sans apport d'air frais. La commande détecte automatiquement cette fonction et fait circuler l'air à basse vitesse durant le cycle de 40 minutes.

Mode Recirculation

Certains appareils sont conçus pour faire recirculer l'air dans votre maison sans apport d'air frais. Pour activer le mode Recirculation, enfoncez et relâchez le bouton Mode  jusqu'à ce que le témoin de Recirculation  soit allumé. La recirculation se fait à basse vitesse.

ATTENTION

- Vous ne pouvez installer qu'une seule commande principale pour votre système.
- La fonction recirculation n'est pas disponible pour tous les modèles.
- Les minuteries ne fonctionnent pas lorsque l'appareil est en mode d'arrêt (OFF), à moins qu'une minuterie ait été spécifiquement installée pour cette fonction. (Consultez le Guide d'installation en ce qui a trait aux autres options.)

La **commande de ventilation Libbreath** vous permet de contrôler aisément la ventilation dans votre résidence.

Principales caractéristiques

- Deux vitesses (BASSE / HAUTE) pour le ventilateur rotatif
- Réglage d'attente (vitesse ARRÊT)
- Déshumidistat électronique
- Compatible avec les minuteries sans fil 99-DET02
- Conception mince
- Se raccorde avec un câble à trois fils à basse tension de calibre 20

Fonctionnement de la commande 99-BC02

Mise en marche de la commande

Enfoncez et relâchez le bouton marche/arrêt . Le témoin s'allume au-dessus.

Réglage de la vitesse du ventilateur

Enfoncez et relâchez le bouton du ventilateur  pour sélectionner la vitesse élevée (HI) ou basse (LO); le témoin correspondant s'allume. Si aucun des témoins HI ou LO n'allume, le ventilateur se trouve en attente et se mettra en marche sur demande de déshumidistat ou de la minuterie à distance (si installée).

Contrôle de l'humidité

L'appareil réduira l'humidité intérieure lorsque le niveau d'humidité à l'extérieur est inférieur à celui de l'intérieur. Cette caractéristique survient quand la température extérieure est inférieure à 59 ° F (15 ° C).

Réglage de déshumidistat

Appuyez et enfoncez le bouton de déshumidistat  jusqu'à ce que le témoin se trouve au réglage voulu. Après quelques secondes, le témoin clignote ou reste allumé. Si le témoin de déshumidistat clignote, cela signifie que le niveau d'humidité est plus élevé que le réglage et le ventilateur tourne à vitesse élevée. Si le témoin reste allumé, cela signifie que le niveau d'humidité est inférieur au réglage. Reportez-vous au Manuel du propriétaire pour le fonctionnement de l'humidistat.

déshumidistat a priorité sur la sélection de vitesse et la fait passer à HI.

On peut annuler la fonction de déshumidification en appuyant sur le bouton  jusqu'à ce qu'aucun témoin de déshumidistat ne soit allumé.

Note: un seul humidistat devrait être en fonction sur le système.

ATTENTION

- Vous ne pouvez installer qu'une seule commande principale pour votre système.
- Les minuteries ne fonctionnent pas lorsque l'appareil est en mode d'arrêt (OFF), à moins qu'une minuterie ait été spécifiquement installée pour cette fonction. (Consultez le Guide d'installation en ce qui a trait aux autres options.)

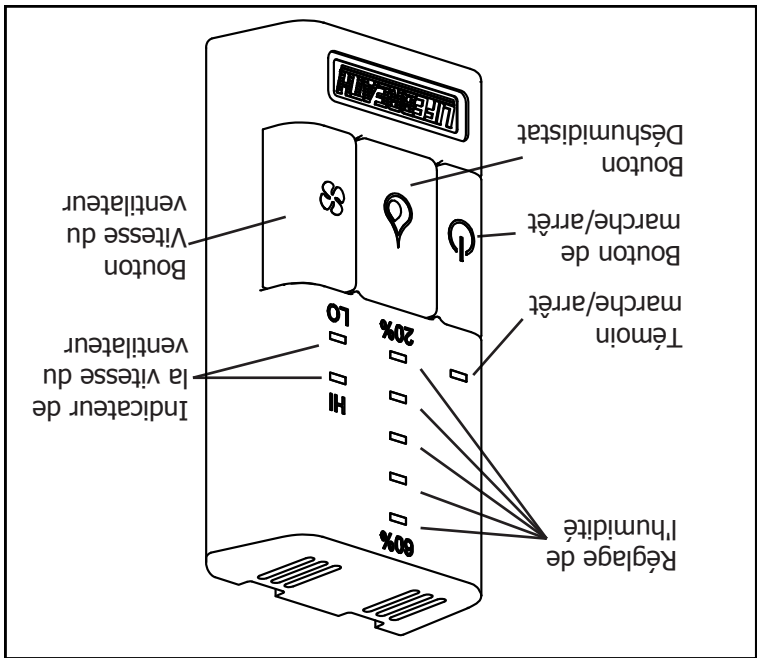

Fonctionnement du Déshumidistat

Seules les commandes DXPL02, BC02 et BC03 sont dotées d'un humidistat réglable.

Durant la saison de chauffage, dans beaucoup de maisons à construction relativement hermétique, le niveau accru d'humidité devient un problème. Une condensation excessive sur les fenêtres est un signe visible que le niveau d'humidité à l'intérieur est trop élevé. Des niveaux trop élevés d'humidité à l'intérieur peuvent entraîner la formation de moisissure et la dégradation de la structure de l'édifice.

Quand l'air extérieur est plus sec que l'air intérieur, votre VRC réduit le degré d'humidité à l'intérieur. Cela se produit habituellement durant la saison de chauffage, lorsque la température extérieure est inférieure à 15°C (59°F). Le fonctionnement normal de votre VRC, pendant la saison de chauffage, aura pour effet de diminuer le niveau d'humidité à l'intérieur et il se pourrait que vous n'ayez pas besoin d'une déshumidification supplémentaire. Toutefois, si les circonstances exigent une déshumidification supplémentaire, vous pouvez alors profiter de la fonction Déshumidistat qui se trouve sur la commande principale. Cette fonction permet d'enrayer efficacement l'humidité excessive à l'intérieur en déclenchant la ventilation à haute vitesse, dès que le point de consigne réglable du Déshumidistat est dépassé. Pour la façon de régler l'humidistat, reportez-vous à la section "Réglage de l'humidistat" du manuel des commandes DXPL02, BC02 ou BC03, selon le modèle installé. Étant donné qu'on obtient un effet de Déshumidification seulement lorsque l'air extérieur est plus sec que l'air intérieur, la fonction Déshumidistat sur la commande principale devrait être réglée à sa position d'arrêt (OFF) pour toutes les saisons, sauf pendant la saison de chauffage. Réglez le niveau d'humidité relative à 80 pour mettre le Déshumidistat en position d'arrêt. (Consultez les instructions pertinentes pour apprendre à régler le Déshumidistat).

Les commandes DXPL02, BC02 et BC03 comprennent un Déshumidistat ajustable qui peut être réglé pour profiter d'un effet accru de déshumidification par l'intermédiaire de votre VRC. La ventilation à haute vitesse sera actionnée dès que le point de consigne du Déshumidistat sera dépassé, sans égard au mode de fonctionnement et à la vitesse de rotation qui avaient été choisis. Aussitôt que l'humidité dans la maison aura été réduite, le VRC reviendra à son réglage de fonctionnement antérieur.

Pendant les premiers jours, nous vous conseillons de faire fonctionner le VRC sans utiliser sa fonction Déshumidistat, afin de vérifier si vous avez besoin d'un effet supplémentaire de déshumidification. Le Déshumidistat fonctionne en pourcentage d'humidité relative, entre 20 % et 60 %. Si, après quelques jours, vous avez besoin d'une déshumidification accrue (la maison étant encore trop humide), réglez alors l'humidité à un niveau ou pourcentage plus bas.

En général, les gens sont confortables quand l'humidité relative se situe entre 30 % et 50 %. Le Déshumidistat devrait être réglé à sa position d'arrêt (OFF) pour toutes les saisons, sauf pour la saison de chauffage.

Remarques au sujet du Déshumidistat

- La fonction déshumidistat est automatiquement **désactivée** sur la commande principale lorsque la température extérieure dépasse 15°C (59°F) pendant une période de 24 heures. Toutes les autres fonctions et caractéristiques du VRC marchent normalement pendant que la fonction déshumidistat est désactivée.
- La fonction déshumidistat sera automatiquement **réactivée** si la température extérieure descend au-dessous de 15°C (59°F) pendant une période de 24 heures ou bien si le VRC est rajusté (c'est-à-dire débranché durant 30 secondes).

Choix du taux de ventilation qui vous convient

Les modes et les vitesses de fonctionnement servent à bien régler votre niveau de renouvellement d'air à l'intérieur. Afin de mieux évaluer la ventilation idéale qui convient à votre résidence et à vos goûts personnels, vous devez d'abord essayer les divers niveaux qui sont offerts.

I. Ventilation continue

Ce mode assure une ventilation ininterrompue à l'intérieur de la maison. Vous pourriez, par exemple, choisir la ventilation continue à basse vitesse pour une situation normale, puis passer à une vitesse accrue si les gens sont très actifs (cuisson, douches, etc.).

II. 20 minutes de marche, 40 minutes de recirculation

Ce mode de fonctionnement donne 20 minutes de ventilation avec de l'air neuf et 40 minutes d'air recirculé, c'est-à-dire recyclé. Toutefois, ce mode n'est pas disponible si votre VRC est raccordé à un système à air pulsé.

III. 20 minutes de marche, 40 minutes d'arrêt

Ce mode de fonctionnement garantit 20 minutes de ventilation par heure. Vous pourriez, par exemple, utiliser ce mode de ventilation à basse vitesse si le niveau d'activité dans votre résidence est relativement faible ou si la maison n'est pas habitée.

IV. 10 minutes de marche, 50 minutes d'arrêt

Ce mode de fonctionnement garantit 20 minutes de ventilation par heure. Vous pourriez, par exemple, utiliser ce mode de ventilation à basse vitesse si le niveau d'activité dans votre résidence est relativement faible ou si la maison n'est pas habitée. Ce mode est préférable si le mode 20/40 produit un excès de ventilation.

V. Recirculation continue ou

Ce mode fait recirculer l'air de votre maison (sans ventilation). Cette option n'est pas disponible si votre VRC est raccordé à un système à air pulsé.

VI. Basse vitesse continue du ventilateur LO

Le ventilateur tourne à basse vitesse en permanence dans le mode de fonctionnement sélectionné (Ventilation ou Recirculation).

VII. Haute vitesse continue du ventilateur HI

Le ventilateur tourne à haute vitesse en permanence dans le mode de fonctionnement sélectionné (Ventilation ou Recirculation). Ce mode peut être utile quand le niveau d'occupation et/ou de l'activité dans la maison nécessite plus de ventilation pendant une période prolongée.

Recirculation

La recirculation recycle l'air présent dans votre résidence sans y introduire d'air neuf. Les modes de recirculation (II et V) ne peuvent pas être utilisés si votre VRC est raccordé et intégré à un système à air forcé, car ce système à air pulsé recircule ou recycle l'air qui se trouve déjà à l'intérieur. En outre, les modes de recirculation ne sont pas offerts pour tous les modèles.

Remarque

- À cause de notre programme continu de recherches et de perfectionnement des produits, les caractéristiques, les puissances nominales et les dimensions peuvent être modifiées sans préavis. Consultez le www.LIFEBREATH.com pour les toutes dernières informations sur nos produits.

Attention

- Avant d'effectuer tout travail de réparation ou d'entretien, vous devez débrancher l'appareil pour couper l'alimentation électrique.
- Pour éliminer les risques de choc électrique, il est extrêmement important de confirmer la polarité de la ligne d'énergie qui est commutée par l'interrupteur (sectionneur) de sécurité. Le fil sous tension (noir) est la ligne qui doit être commutée. Pour confirmer que la polarité est appropriée, servez-vous d'un voltmètre ou d'une lampe de vérification afin de vous assurer que, lorsque la porte est ouverte, le courant électrique est vraiment coupé au delà de l'interrupteur. Vérifiez entre ce point et la prise de terre (sur l'armoire). Il faut procéder à ce genre de vérification car il arrive parfois que des habitations soient câblées incorrectement. Vous devez toujours vous assurer que l'appareil est bien mis à la terre.

Table des matières

Renseignements pour le propriétaire au sujet de l'entrepreneur2

Réglages variables pour la ventilation3

Fonctionnement du Deshumidistat4

Commandes des ventilation Lifebreath.....5

Commande numérique Lifebreath.....8

Minuteries et déshumidistat9

Entretien courant12

Dépannage14

Renseignements additionnels15

Garantie15

Renseignements pour le propriétaire

Renseignements au sujet du concessionnaire et de l'entrepreneur

Modèle _____

Numéro de série _____

Concessionnaire _____

Installateur _____

Téléphone/Contact _____

Date d'installation _____

Pour enregistrer la garantie de votre VRC, visitez le site www.lifebreath.com

Si vous avez besoin d'informations au sujet de la garantie, veuillez communiquer avec Airia Brands Inc.
511, boulevard McCormick London (Ontario) NSW 4C8
Téléphone : 1-855-247-4200 Télécopieur : 1-800-494-4185





511 boul. McCormick,
London, ON
Canada
MSN 4C8

Information générale / support technique:
1 855. 247 4200
En ligne:
www.lifebreath.com

69-RNC-OWNERS 012116

GUIDE POUR LES PROPRIÉTAIRES

SÉRIE RNC

PURE
PERFORMANCE™

LIFEBREATH®
systèmes pour l'air intérieur